

Roger Select™ iN

Instrucciones de uso



roger



A Sonova brand

PHONAK
life is on

Contenido

1.	Le damos la bienvenida	4
2.	Familiarícese con Roger Select iN	5
2.1	Descripción del dispositivo	6
2.2	Accesorios	8
2.3	Indicadores luminosos	10
3.	Inicio	12
3.1	Carga del micrófono Roger	12
3.2	Encendido del Roger Select iN	14
4.	Uso del Roger Select iN para oír mejor	15
4.1	Oír mejor en la mesa	15
4.2	Oír mejor a un orador desde la distancia	18
5.	Escuchar la televisión u otros dispositivos de audio	21
5.1	Configuración de la base de conexión	21
5.2	Escuchar la televisión utilizando la base de conexión	23
6.	Escuchar un dispositivo de audio portátil	25
7.	Funciones adicionales	27
7.1	Modo silencio	27
7.2	Conexión del Roger Select iN a su receptor Roger	28
7.3	Desconexión de los dispositivos Roger (NewNet)	30
7.4	Restablecimiento	30

8.	Uso de Roger Select iN con otros micrófonos Roger	31
8.1	Conexión con otros micrófonos	31
8.2	Uso de varios micrófonos	33
9.	Solución de problemas	34
10.	Información de cumplimiento normativo	37
11.	Información y descripción de símbolos	41
12.	Información de seguridad importante	44
12.1	Advertencias	44
12.2	Información de seguridad del producto	47
12.3	Otra información importante	48
13.	Reparación y garantía	49
13.1	Garantía local	49
13.2	Garantía internacional	49
13.3	Límite de la garantía	50

1. Le damos la bienvenida

Su Roger Select iN ha sido desarrollado por Phonak, el líder mundial en soluciones auditivas asentado en Zúrich, Suiza.

Este producto de nivel superior es el resultado de décadas de investigación y experiencia, y está diseñado para que reviva la belleza del sonido. Le agradecemos su elección y le deseamos que disfrute de una gran audición durante muchos años.

Lea las instrucciones de uso atentamente para asegurarse de que entiende y le saca el máximo partido a su Roger Select iN. Para obtener más información, consulte con su audióprotesista.

Phonak – life is on
www.phonak.es

2. Familiarícese con Roger Select iN

Roger Select iN es un micrófono que capta la voz de un orador y la envía de forma inalámbrica directamente a sus oídos. Puede colocar el Roger Select iN en el centro de una mesa, p. ej., en un restaurante, o puede llevarlo una sola persona, por ejemplo, para oír a un orador desde la distancia.



- ❶ El Roger Select iN suele funcionar dentro de una distancia de hasta 10 metros con respecto a los audífonos. Tenga en cuenta que tanto los cuerpos de las personas como las paredes pueden reducir esta distancia. La distancia máxima es posible siempre que pueda ver el Roger Select iN (es decir, cuando se encuentra dentro de la línea visual).

2.1 Descripción del dispositivo

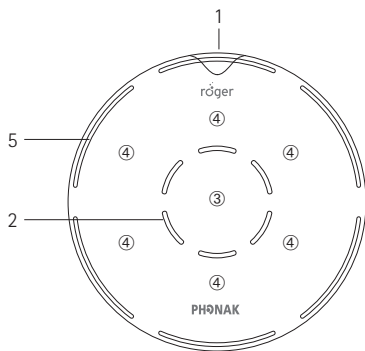

- 1 Botón de encendido/apagado incl. indicador luminoso de estado de la batería
- 2 Micrófonos e indicadores luminosos centrales
- 3 Tecla táctil central
- 4 Seis teclas táctiles de control
- 5 Indicadores luminosos del modo del micrófono

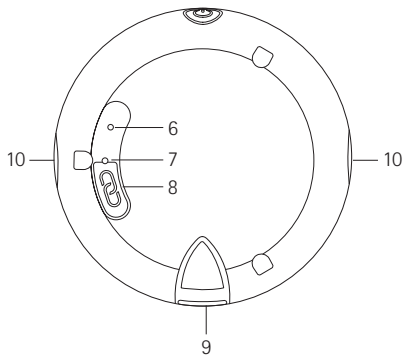

- 6 Botón de reinicio
- 7 Indicador luminoso trasero
- 8 Botón de conexión
- 9 Conexión micro USB
- 10 Ranuras para cordón y clip

2.2 Accesorios

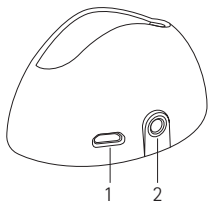

Base de conexión

- 1 Entrada de alimentación externa
- 2 Entradas de audio digital y analógica

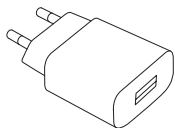

Entrada de alimentación externa

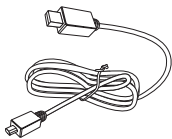

Cable USB

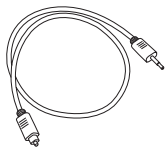

Cable de audio digital

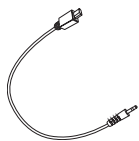

Cable de audio analógico

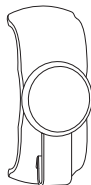

Clip magnético



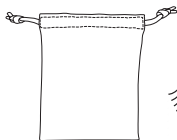

Cordón

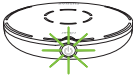

Estuche

2.3 Indicadores luminosos

Estado de la pila 	Parpadeo rápido verde	Cargando
	Verde fijo	Completamente cargado
	Parpadeo lento verde	Encendido, pila cargada
	Parpadeo naranja	Carga de pila semillena
	Parpadeo rojo	Pila vacía, cargue el Roger Select iN
Modo de micrófono 	Verde en los seis segmentos	Micrófono en todas las direcciones (completo) activo
	Verde de uno a cinco segmentos	Micrófono en direcciones determinadas activo

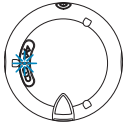
Silenciar 	Rojo sólido	Micrófono silenciado
	Parpadeo rojo	Imposible activar el sonido, otro Roger Select iN se encuentra activo en la misma red de trabajo
Conectar 	Parpadeo azul	Modo de conexión o de emparejamiento
	Verde fijo	Conexión o emparejamiento satisfactorios
	Parpadeo doble rojo	Tiempo agotado para la conexión, acerque los dispositivos
	Parpadeo largo triple rojo	Dispositivo no compatible

3. Inicio

3.1 Carga del micrófono Roger

Existen tres formas de cargar el micrófono Roger:

A) Utilizando la fuente de alimentación externa: Enchufe el extremo más pequeño del cable de carga en el micrófono Roger. Enchufe el extremo más largo del cable en la fuente de alimentación externa. Enchufe la fuente de alimentación externa al enchufe de pared.

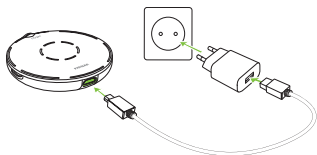

B) Desde el ordenador o la tableta: Enchufe el extremo más pequeño del cable de carga en el micrófono Roger. Enchufe el extremo más largo del cable en el puerto USB del ordenador y enciéndalo.

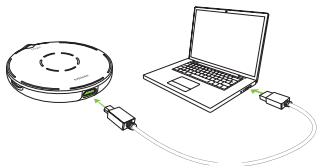

C) Mediante una base de conexión:
Introduzca el Roger Select iN en la base de conexión.

i Lea el capítulo 5.1 para configurar la base de conexión.



Luz de estado de la pila durante la carga

La luz de estado de la pila que se encuentra alrededor del botón de encendido y apagado parpadeará de color verde hasta que el micrófono Roger esté completamente cargado. Cuando lo esté, la luz de estado de la pila permanecerá encendida de color verde.

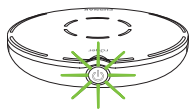

Cargando



Completamente cargado

3.2 Encendido del Roger Select iN

Pulse el  botón un segundo hasta que se encienda el indicador luminoso del modo del micrófono.

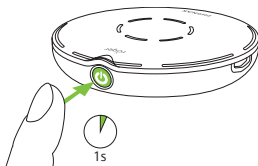

Luz de estado de la pila tras el encendido

Cuando el micrófono Roger esté encendido, la luz de estado de la pila alrededor del botón de encendido y apagado parpadeará suavemente. Un parpadeo verde significa que la pila está totalmente cargada. Un dispositivo totalmente cargado durará aproximadamente 8 horas. Un parpadeo naranja significa que la pila está cargada a medias. Si el indicador luminoso empieza a parpadear de color rojo, debe cargar el micrófono Roger de inmediato.



Cargue el micrófono Roger

4. Uso del Roger Select iN para oír mejor

Roger Select iN es un producto versátil e inteligente. Detecta la situación en la que se encuentra y adapta automáticamente los ajustes del micrófono para proporcionarle la mejor comprensión verbal posible.

❶ Para lograr la mejor comprensión verbal, acerque siempre el micrófono Roger al interlocutor todo lo que pueda.

4.1 Oír mejor en la mesa

Coloque el micrófono Roger en el centro de la mesa para oír a un grupo de personas.



Su micrófono Roger activará un micrófono completo. Cuando habla un orador, el micrófono Roger centra su micrófono en dicho orador y reduce el ruido ambiente.

Si hablan dos o más personas al mismo tiempo, Ud. puede tocar un segmento para centrarse en una persona en concreto.

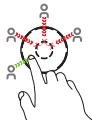

Puede añadir otras personas tocando más segmentos.

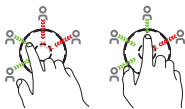

Si vuelve a tocar un segmento activado, se desactivará la dirección seleccionada.



Para volver a oír a todo el grupo, toque la tecla táctil central.



Indicadores luminosos del modo del micrófono

Cada vez que toca o mueve el dispositivo, los indicadores luminosos del modo del micrófono mostrarán los segmentos activos. Los indicadores luminosos se atenúan tras algunos segundos para ahorrar pila.



Las seis direcciones están activas



Solo están activas las direcciones seleccionadas

- ① Si no hay mesa, también puede sostener el micrófono Roger en la palma de la mano abierta. Puede utilizar las mismas funciones que cuando lo coloca en la mesa.

4.2 Oír mejor a un orador desde la distancia

Roger Select iN le permite oír a un único interlocutor desde la distancia o en entornos muy ruidosos. En condiciones habituales, puede oír al orador incluso si se encuentra a 10 metros de usted.

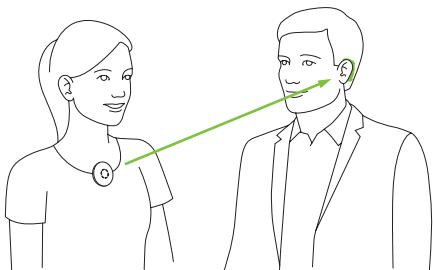

Enganche el clip o el cordón antes de entregarle el dispositivo al orador. El micrófono Roger activará de forma automática el modo del micrófono que corresponda.

Uso del clip

- 1) Enganche el clip al micrófono Roger. Asegúrese de que el clip encaja en las pequeñas ranuras en el lateral del micrófono Roger.

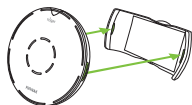

- 2) Abra el clip magnético.

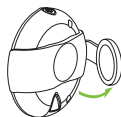

- 3) Enganche el clip a la ropa del orador.



Para lograr los mejores resultados, asegúrese de que el micrófono Roger está colocado en el centro del pecho, a unos 20 cm de la boca.



Uso del cordón

- 1) Enganche el cordón al micrófono Roger. Asegúrese de que el cordón encaja en las pequeñas ranuras en el lateral del micrófono Roger.
- 2) Cuelgue el cordón alrededor del cuello del orador y ajuste la longitud, de forma que el micrófono Roger se encuentre a un máximo de 20 cm de la boca.

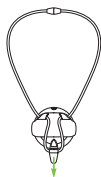
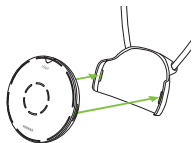

Indicadores luminosos del modo del micrófono

Cuando un orador lleva puesto el Roger Select iN, se encenderá el indicador luminoso del modo del micrófono superior.



Extracción del clip o del cordón

Presione sobre uno de los lados del clip o del cordón para soltarlo del micrófono Roger.

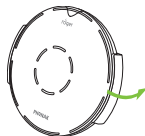

5. Escuchar la televisión u otros dispositivos de audio

5.1 Configuración de la base de conexión

- 1) Inserte el extremo más pequeño del cable USB en la conexión de la base de conexión.
- 2) Inserte el extremo más grande del cable en la fuente de alimentación externa.
- 3) Enchufe la fuente de alimentación externa al enchufe de pared.

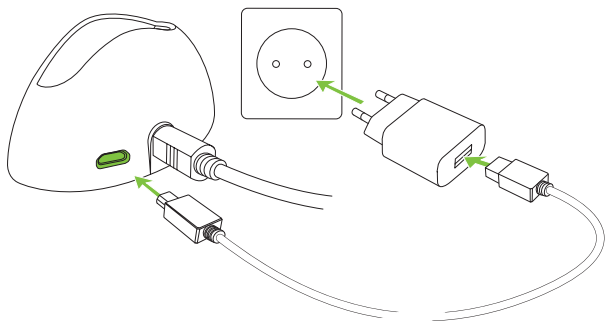

- 4) Conecte el extremo libre del cable óptico (Toslink) a la salida óptica de la televisión o del dispositivo de audio alternativo.

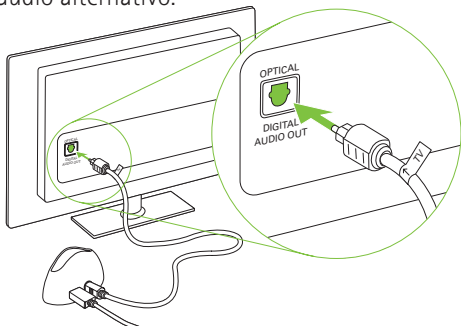

i Si la televisión o el dispositivo de audio alternativo no tiene salida de audio óptica, puede utilizar de forma alternativa un cable de audio analógico para la conexión entre la televisión y la base de conexión. La salida de audio máxima es de 1,4 Vrms; una mayor tensión de entrada de audio puede dañar el dispositivo.

i Protéjase los ojos de la luz óptica del cable óptico Toslink cuando esté conectado al dispositivo o a la televisión.

5.2 Escuchar la televisión utilizando la base de conexión

1) Inserte el micrófono Roger en la base de conexión. Cuando se coloca en la base de conexión, se apaga de forma automática.



2) Encienda la televisión (o el dispositivo de audio alternativo). El micrófono Roger transmitirá la señal de audio de forma automática a sus oídos.

Para finalizar la transmisión de la señal de audio, solo debe apagar la televisión (o el dispositivo de audio alternativo) o extraer el micrófono Roger de la base de conexión.

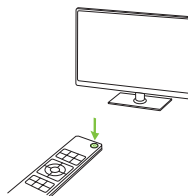

- i** Los micrófonos internos del Roger Select iN se silenciarán cuando se transmita el audio. Al pulsar la tecla táctil central, puede activar/desactivar los micrófonos del micrófono Roger (solo el micrófono omnidireccional).

Indicadores luminosos del modo silencio

Cuando el micrófono Roger se coloca en la base de conexión y transmite audio, se enciende el indicador luminoso rojo central.

El micrófono Roger transmite señales de audio mientras su micrófono está silenciado.

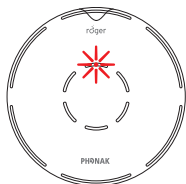

Mientras transmite audio, el micrófono Roger también envía la señal de su micrófono en paralelo.

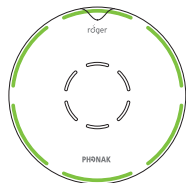

6. Escuchar un dispositivo de audio portátil

- 1) Asegúrese de que ha encendido el micrófono Roger.
- 2) Enchufe el extremo rectangular del cable corto de audio en el micrófono Roger.
- 3) Enchufe el extremo redondeado del cable corto de audio en la salida para auriculares del dispositivo portátil.
- 4) Inicie la música o la aplicación de música en el dispositivo de audio portátil.

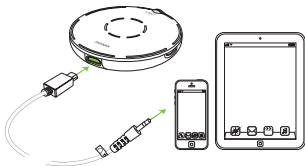

i El micrófono Roger se silenciará de forma automática cuando enchufe el cable de audio. Puede activar el micrófono pulsando la tecla táctil central. Escuchará el dispositivo de audio y los micrófonos en paralelo.

Para finalizar la transmisión de la señal de audio, solo debe desenchufar el cable de audio o apagar el micrófono Roger.

Indicador luminoso del modo silencio

Cuando el cable de audio se conecta al micrófono Roger, aparece el indicador luminoso central de color rojo.

El micrófono Roger transmite señales de audio mientras su micrófono está silenciado.

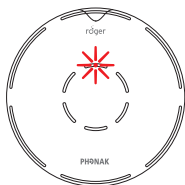

Mientras transmite audio, el micrófono Roger también envía la señal de su micrófono en paralelo.

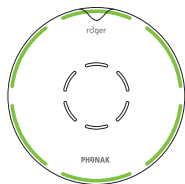

7. Funciones adicionales

7.1 Modo de silencio

Para silenciar el micrófono Roger, pulse la tecla táctil central del dispositivo una o dos veces hasta que aparezca el indicador luminoso central de color rojo.

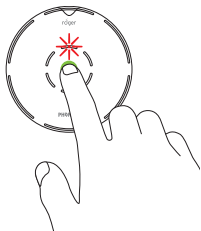

Toque la tecla táctil central para volver a activar el sonido del micrófono Roger.

- ① Cuando un orador lleve puesto el dispositivo, no puede utilizarse la función de silencio.

7.2 Conexión del Roger Select iN a su receptor Roger

El receptor Roger se puede instalar en el audífono, conectado al audífono/procesador de sonido o llevarlo en el cuerpo (Roger MyLink o Roger X conectado al transmisor).

Conecte el/los recepto(es) Roger de la siguiente forma:

1. Encienda el micrófono Roger y el receptor Roger.
2. Mantenga el micrófono Roger a una distancia próxima (10 cm) del receptor Roger.
3. Pulse el botón de conexión  del micrófono Roger.

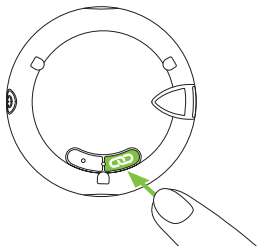

El indicador luminoso trasero se volverá de color verde durante dos segundos para confirmar que la conexión se ha realizado correctamente.

Indicadores luminosos de conexión

Después de pulsar el botón Conectar, el indicador luminoso trasero puede proporcionar la siguiente información:



Conectando



La conexión se ha realizado correctamente: el receptor Roger está conectado al micrófono Roger.



El micrófono Roger no ha podido encontrar un receptor Roger. Acerque los dispositivos al receptor Roger y asegúrese de que este esté encendido. A continuación, intente conectarlo de nuevo.



El receptor Roger no es compatible con su micrófono Roger.

i Puede conectar un número ilimitado de receptores Roger al micrófono Roger; solo debe repetir los pasos 2 y 3 para cualquier otro receptor Roger.

7.3 Desconexión de los dispositivos Roger (NewNet)

Para desconectar el micrófono Roger de cualquier  receptor conectado u otros micrófonos Roger, mantenga pulsado el botón de conexión durante 7 segundos. El indicador luminoso trasero se volverá naranja cuando el micrófono Roger se haya desconectado de todos los dispositivos conectados.

7.4 Restablecimiento

Si el micrófono Roger deja de responder a las órdenes, puede restablecerlo pulsando los botones de encendido/apagado y de reinicio a la vez durante 10 segundos (es posible que necesite un clip fino para pulsar el botón de reinicio).

8. Uso de Roger Select iN con otros micrófonos Roger

Roger Select iN puede combinarse con otros micrófonos Roger, como el Roger Table Mic II. Al utilizar múltiples micrófonos, puede escuchar a un mayor grupo de oradores o varios oradores desde la distancia.

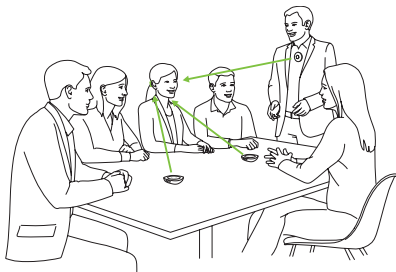

8.1 Conexión con otros micrófonos

Para conectar otro micrófono a Roger Select iN, siga estos pasos:

- 1) Encienda ambos micrófonos.
- 2) Coloque los dos micrófonos uno cerca del otro (a menos de 10 cm).
- 3) Pulse el botón de conexión del Roger Select iN.

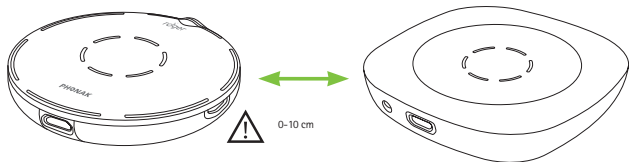

Indicador luminoso de conexión

Después de pulsar el botón Conectar, el indicador luminoso trasero puede proporcionar la siguiente información:

-
- Conexión correcta: el otro micrófono Roger está conectado al Roger Select iN.

 - ● Roger Select iN no pudo encontrar otro micrófono Roger. Acerque el Roger Select iN al otro micrófono Roger y asegúrese de que ambos micrófonos están encendidos. A continuación, intente conectarlo de nuevo.

 - ● ● El otro micrófono Roger no es compatible con su Roger Select iN o el Bluetooth del otro Roger Select iN todavía está activado. Actualice el software de sus micrófonos Roger o desactive el Bluetooth en el Roger Select iN secundario.
-

8.2 Uso de varios micrófonos

Cuando Roger Select iN se usa con otros micrófonos, debe llevarlo un orador en el pecho. Si coloca el Roger Select iN encima de la mesa, se silenciará automáticamente.

Al desactivar el silencio del Roger Select iN, se silenciarán los otros micrófonos que están conectados con el Roger Select iN. Al silenciar el Roger Select iN o llevarlo en el pecho, se reactivarán los otros micrófonos.

9. Solución de problemas

Problema	Causas	Soluciones
No puedo encender mi micrófono Roger	La pila está descargada	Cargue el micrófono Roger durante al menos dos horas
No se oye ningún sonido desde el micrófono Roger	Su micrófono Roger está silenciado (LED rojo)	Active el sonido del micrófono Roger pulsando la tecla táctil central
	Se ha seleccionado la dirección incorrecta	Pulse el segmento que esté en la dirección del orador
	Los receptores Roger no están conectados al micrófono Roger	Mantenga el micrófono Roger cerca de cada receptor Roger o audífono compatible con Roger y pulse el botón de conexión
	El receptor Roger no funciona	Asegúrese de que ha conectado el receptor Roger al audífono y de que esté encendido
	Los audífonos no se han configurado en el programa adecuado	Revise que los audífonos estén configurados en el programa correcto (Roger/FM/DAI/EXT)

Problema	Causas	Soluciones
Puedo escuchar al orador pero no entiendo lo que dice	El micrófono está demasiado lejos del orador	Acerque el micrófono Roger a la boca del orador
	Los orificios del micrófono pueden estar cubiertos por los dedos	Sostenga el micrófono de forma que sus orificios no queden cubiertos
	Los orificios del micrófono están cubiertos por suciedad	Limpie los orificios del micrófono
	Se ha seleccionado la dirección incorrecta	Pulse el segmento que esté en la dirección del orador
Sigo perdiendo la señal de audio	Hay demasiada distancia entre usted y el micrófono Roger	Acérquese al micrófono Roger
	Hay obstáculos entre usted y el micrófono Roger	Trate de encontrarse en la línea de visión del micrófono Roger o acérquese al micrófono Roger
Oigo demasiado ruido	El micrófono Roger capta el ruido	Toque el segmento en la dirección del orador para reducir el ruido ambiente

Problema	Causas	Soluciones
No me gusta escuchar mi propia voz en el micrófono Roger	El micrófono Roger capta su voz	Toque el segmento en la dirección del orador para reducir al mínimo la captación de su propia voz
El volumen del dispositivo multimedia es demasiado bajo.	Ajustes de volumen incorrectos.	Aumente el volumen de la fuente de audio
No puedo escuchar el dispositivo multimedia	La fuente de audio está silenciada.	Active el sonido de la fuente de audio
	El micrófono Roger está apagado	Encienda el micrófono Roger
	El cable de audio no está enchufado correctamente	Enchufe el cable de audio de la forma correcta
Mi micrófono Roger ha dejado de funcionar y no reacciona al pulsar cualquier botón	Problema del software	Reinicie el micrófono Roger pulsando simultáneamente el botón de encendido y apagado y el de conexión durante 10 segundos

10. Información de cumplimiento normativo

Europa:

Declaración de conformidad

Por la presente, Phonak Communications AG declara que este producto cumple la Directiva 2014/53/UE relativa a los equipos radioeléctricos. El texto completo de la Declaración de conformidad de la UE se puede obtener del fabricante o del representante local de Phonak en www.phonak.com

Frecuencia de funcionamiento: Entre 2400 y 2483,5 MHz

Nivel de potencia: <100 mW

Australia/Nueva Zelanda:



R-NZ

Indica la conformidad de un dispositivo con la Gestión de espectro de radio (RSM) vigente y los acuerdos normativos de Australian Communications and Media Authority (ACMA, Autoridad Australiana de Comunicaciones y Medios) para la venta legal en Nueva Zelanda y Australia.

La etiqueta de cumplimiento R-NZ es para los productos de radio suministrados en el mercado de Nueva Zelanda según el nivel de conformidad A1.

Aviso 1:

Este dispositivo cumple con el apartado 15 de las normas de la FCC y con las normas RSS de aparatos exentos de licencia de Industry Canada. El funcionamiento de este dispositivo está determinado por a las dos condiciones siguientes:

- 1) El dispositivo no puede provocar interferencias.
- 2) El dispositivo debe admitir cualquier tipo de interferencia, incluidas las interferencias que pueden provocar un funcionamiento no deseado del dispositivo.

Aviso 2:

Los cambios o modificaciones realizados en este dispositivo y que no estén expresamente autorizados por Phonak Communications AG pueden anular la autorización de utilización de dispositivo la FCC.

Aviso 3:

El dispositivo se ha sometido a las pruebas pertinentes para determinar su cumplimiento con los límites de los dispositivos digitales de clase B que se estipulan en el apartado 15 de las normas de la FCC y en la norma ICES-003 de Industry Canada, y las ha superado.

Dichos límites garantizan una protección razonable frente a las interferencias dañinas en un entorno doméstico. Este dispositivo genera, utiliza y puede radiar energía de radiofrecuencia y, en caso de no instalarse y utilizarse según las instrucciones, puede ocasionar interferencias dañinas en las comunicaciones de radio. No obstante, no se garantiza que no pueda producir interferencias en una instalación determinada. En caso de que el dispositivo provoque interferencias dañinas en la recepción de radio o televisión, lo que se podrá determinar al apagar y encender el dispositivo, se recomienda al usuario que corrija las interferencias. Para ello, es necesario seguir una de las siguientes medidas:

- Cambie la posición de la antena receptora o vuelva a orientarla.
- Aumente la separación entre el dispositivo y el receptor.
- Conecte el dispositivo a una toma de corriente de un circuito distinto al del receptor.
- Consulte al proveedor o a un técnico de radio y televisión cualificado para obtener ayuda.

Aviso 4:

Cumplimiento de la ley japonesa de radio Cumplimiento de la ley comercial. Este dispositivo cumple con la ley japonesa de radio (電波法). El dispositivo no debe modificarse (de lo contrario, el número de designación otorgado perderá su validez).

Aviso 5:

Declaración de exposición a radiaciones de radiofrecuencia de la FCC/Industry Canada

Este dispositivo cumple con los límites de exposición a radiaciones de la FCC/RF establecidos para entornos no controlados. Este transmisor no debe ubicarse ni funcionar en combinación con otra antena u otro transmisor.

11. Información y descripción de símbolos



El símbolo CE es la confirmación por parte de Phonak Communications AG de que este producto cumple la Directiva 2014/53/UE relativa a equipos radioeléctricos.



Este símbolo indica que es importante que el usuario lea y tenga en cuenta la información pertinente de estas instrucciones de uso.



Indica el fabricante del dispositivo.



Este símbolo indica que es importante que el usuario preste atención a las advertencias importantes de estas instrucciones de uso.



Información importante sobre la utilización y la seguridad del producto.

Condiciones de funcionamiento

Este dispositivo se ha diseñado para que funcione sin problemas ni limitaciones si se utiliza como es debido, a menos que se indique lo contrario en esta guía de uso.



Temperatura de transporte y almacenamiento: de $-20\text{ }^{\circ}\text{C}$ a $+60\text{ }^{\circ}\text{C}$ (de $-4\text{ }^{\circ}\text{F}$ a $+140\text{ }^{\circ}\text{F}$). Temperatura de funcionamiento: De 0° a $+40^{\circ}$ Celsius (de $+32^{\circ}$ a $+104^{\circ}$ Fahrenheit).



Manténgalo seco.



Humedad durante el transporte y el almacenamiento: $<90\%$ (sin condensación).
Humedad de funcionamiento: $<90\%$ (sin condensación).



Presión atmosférica: de 200 hPa a 1500 hPa .



Este símbolo en el producto o en su embalaje indica que no se debe desechar junto con otros residuos domésticos. Es su responsabilidad desechar el equipo por separado de los residuos de recogida municipal. La eliminación correcta de su antiguo dispositivo ayudará a evitar posibles consecuencias negativas para el entorno y la salud humana. Este producto cuenta con una pila integrada no reemplazable. No intente abrir el producto ni retirar la pila, ya que podría dañar el producto o lesionarse. Póngase en contacto con las instalaciones de reciclaje locales para desechar la pila.

DOLBY AUDIO™ Dolby, Dolby Audio y el símbolo de la doble D son marcas comerciales de Dolby Laboratories.

12. Información de seguridad importante

Lea la información de las páginas siguientes antes de utilizar su dispositivo.

12.1 Advertencias

- ⚠ Este dispositivo no es adecuado para niños menores de 36 meses. Contiene piezas pequeñas que pueden provocar asfixia en los niños si las ingieren. Manténgalas fuera del alcance de los niños, de personas con deterioro cognitivo y de mascotas. En caso de ingestión, consulte inmediatamente a un médico o centro hospitalario.

- ⚠ Los dispositivos pueden generar campos magnéticos. Deje de utilizar el Roger Select iN si percibe que este afecta al funcionamiento del dispositivo implantable (p. ej., marcapasos, desfibriladores, etc.) y póngase en contacto con su médico o con el fabricante del dispositivo implantable para obtener asesoramiento.

- ⚠ Utilice únicamente audífonos que haya programado su audioprotesista especialmente para usted.

- ⚠ Deseche los componentes eléctricos de acuerdo con las normativas locales.
- ⚠ No se permite realizar cambios ni modificaciones en ninguno de los dispositivos sin que se hayan aprobado explícitamente por Phonak Communications AG.
- ⚠ Utilice únicamente accesorios aprobados por Phonak Communications AG.
- ⚠ El cargador suministrado por Phonak Communications AG se puede utilizar para cargar el Roger Select iN en una altitud de hasta 5000 m. Por razones de seguridad, utilice únicamente cargadores suministrados por Phonak Communications AG o cargadores certificados con una clasificación de 5 V de CC, 2000 mA como máximo y a una altitud máxima de 2000 m.
- ⚠ No utilice el dispositivo en zonas con peligro de explosión (minas o áreas industriales con peligro de explosión, ambientes con abundancia de oxígeno o áreas en las que se manipulen productos anestésicos inflamables) ni en lugares en los que esté prohibido el uso de equipos electrónicos.

- ⚠ Podría dañar el dispositivo si lo abre. Si se producen problemas que no se pueden solucionar siguiendo las indicaciones de la sección de solución de problemas de estas instrucciones de uso, consulte a su audioprotesista.

- ⚠ Cuando maneje maquinaria, asegúrese de que ninguna de las piezas del dispositivo pueda engancharse en la máquina.

- ⚠ No realice la carga del dispositivo mientras esté en contacto con su cuerpo.

12.2 Información de seguridad del producto

- ① Proteja los conectores, las clavijas y la fuente de alimentación del dispositivo contra la suciedad y las impurezas.
- ① No utilice una fuerza excesiva cuando conecte los diferentes cables al dispositivo.
- ① Proteja el dispositivo del exceso de humedad (baños o zonas de actividades acuáticas) y de las fuentes de calor (radiadores). Proteja el dispositivo del exceso de golpes y vibraciones.
- ① Limpie el dispositivo con un paño húmedo. No utilice nunca productos de limpieza de uso doméstico (jabón, detergente, etc.) ni alcohol para limpiarlo. No utilice nunca un microondas ni otros dispositivos emisores de calor para secar el dispositivo.
- ① La radiación de rayos X, las pruebas de TAC y las resonancias magnéticas pueden afectar de manera negativa al correcto funcionamiento de este dispositivo.

- ① Si el dispositivo ha sufrido una caída o se ha dañado, si se sobrecalienta, si algún cable o enchufe están dañados o si el dispositivo se ha caído dentro de algún tipo de líquido, deje de usarlo y póngase en contacto con su centro de reparación autorizado.

12.3 Otra información importante

- ① Protéjase los ojos de la luz óptica del cable óptico Toslink cuando esté conectado al dispositivo o a la televisión.
- ① Los equipos electrónicos de gran potencia, las instalaciones electrónicas más grandes y las estructuras metálicas pueden afectar y reducir en gran medida el radio de alcance.
- ① El dispositivo recopila y almacena datos técnicos internos. Un audioprotesista puede leer estos datos para comprobar el funcionamiento del dispositivo, así como para ayudar al usuario a utilizar el dispositivo correctamente.
- ① Los dispositivos que se encuentran fuera de la red del micrófono no pueden captar la señal digital enviada desde el dispositivo a un receptor conectado.

13. Reparación y garantía

13.1 Garantía local

Consulte los términos de la garantía local con el audioprotesista que le ha vendido los dispositivos.

13.2 Garantía internacional

Phonak concede una garantía internacional limitada de un año válida a partir de la fecha de compra. Esta garantía limitada cubre todos los defectos de fabricación y de materiales. La garantía solo es válida si se muestra el comprobante de compra.

La garantía internacional no afecta a ningún derecho legal que usted pudiera tener bajo la garantía local o la legislación nacional aplicable que rige la venta de bienes de consumo.

13.3 Límite de la garantía

La garantía no cubre los daños derivados del uso o el cuidado incorrectos del producto, de la exposición a productos químicos, de la inmersión en el agua o de la utilización en condiciones que fueren indebidamente sus funciones. Los daños causados por terceros o centros de servicio no autorizados anulan la garantía. Esta garantía no cubre los servicios prestados por un audioprotesista en su consulta.

Número de serie: _____

Fecha de compra: _____

Audioprotesista autorizado
(sello/firma):



Phonak Communications AG
Länggasse 17
CH-3280 Murten
Suiza
www.phonak.com

sonova
HEAR THE WORLD



029-0755-06|V1.00|2019-04|NLG © 2019 Sonova AG All rights reserved